

スバルエアバッグ車両の取付について

注意：エアバッグ装着車に対する取り付け注意事項をお読み下さい。

●構造形態(純正)

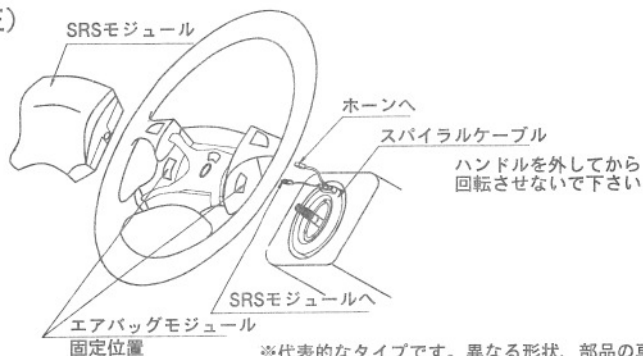

※代表的なタイプです。異なる形状、部品の車両もあります。

●エアバッグコネクタのタイプ

この部分を押しすとロックボタンが外れます。
押しのままエアバッグ側を抜いて下さい。

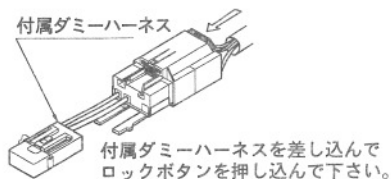
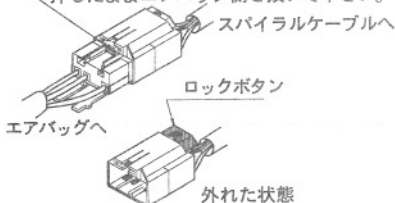

～平成9年頃までのタイプ

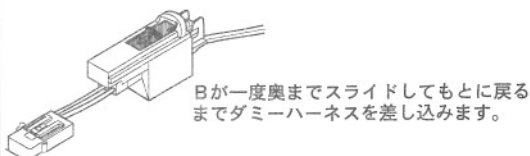
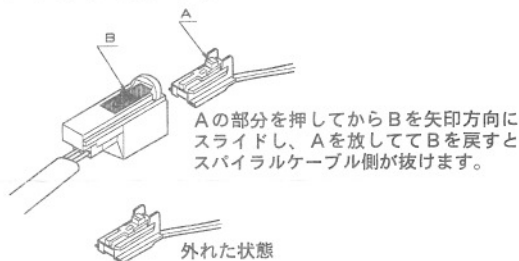

平成10年頃～のタイプ



シングルSRSエアバッグに多いタイプ

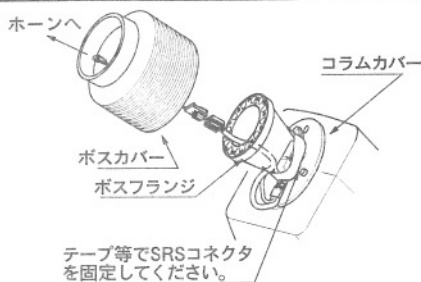

- ・ボス本体をステアリングシャフトに挿入し、SRSコネクタをボスの回りに巻いて、テープ等で固定してからボスカバーを装着して下さい。
- ・ホーン配線はボス側面の窓よりボスの中に通してホーンに接続して下さい。

注意：エアバック装着車に対する取り付け注意事項をお読み下さい。

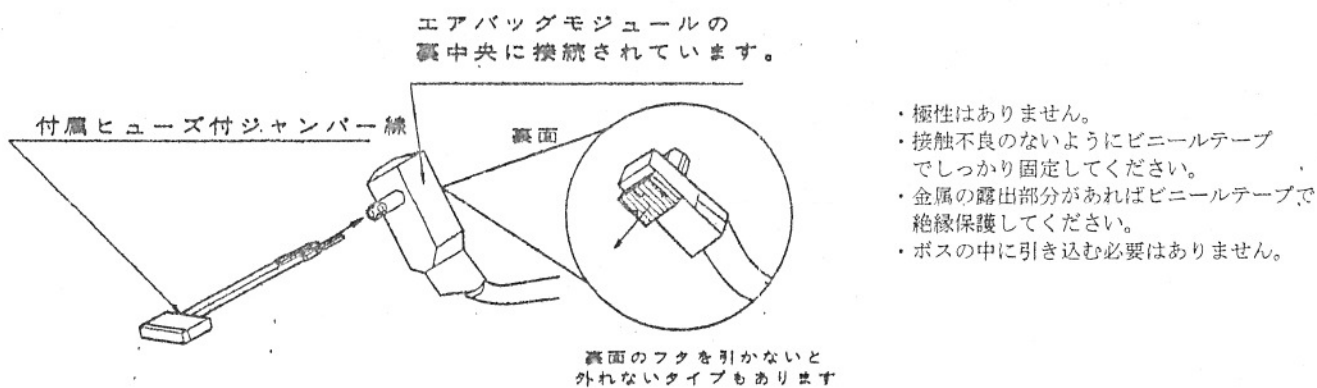
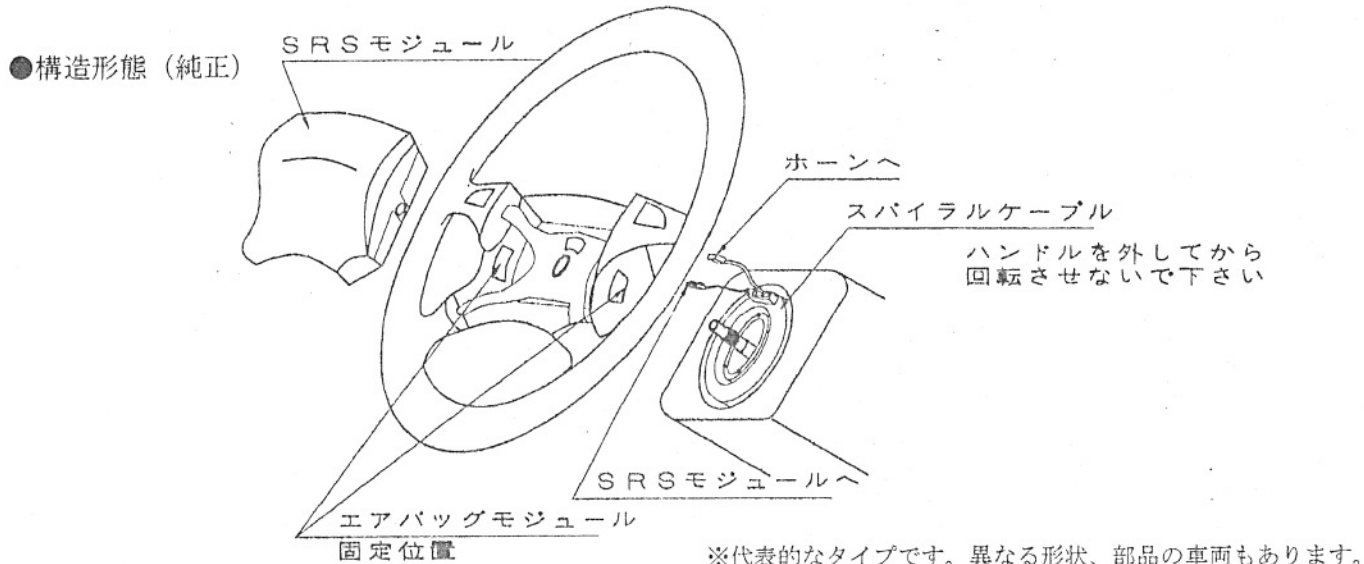

エアバックコネクタの警告灯消灯処理

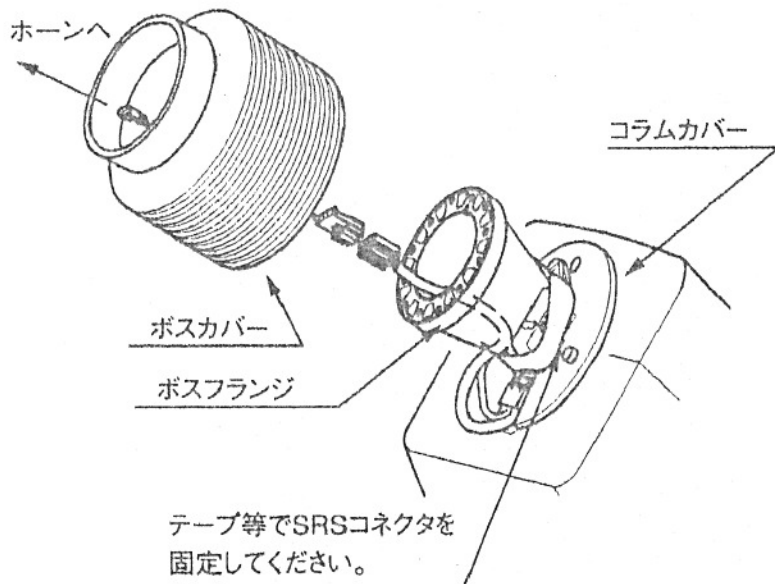

- ・ボス本体をステアリングシャフトに挿入し、SRSコネクタをボスの回りに巻いて、テープ等で固定してからボスカバー（アウター）を装着して下さい。
- ・ホーン配線はボス側面の窓よりボスの中に通してホーンに接続して下さい。